

# CZ - VAROVÁNÍ

## CZ - 3STUPŇOVÉ SCHŮDKY, INSTRUKCE

(Model: #JL29R112 / #JL29R112-1 / #JL29R112-1F)

*\*PŘED SESTAVENÍM POZORNĚ PŘEČÍST*

## SK - 3STUPŇOVÉ SCHODÍKY, INŠTRUKCIE

(Model: #JL29R112 / #JL29R112-1 / #JL29R112-1F)

*\*PRED ZOSTAVENÍM POZORNE ČÍTAJTE*

## PL - STOPNIOWE SCHODKI, INSTRUKCJA

(Model: #JL29R112 / #JL29R112-1 / #JL29R112-1F)

*\*PRZED MONTAŻEM UWAŻNIE PRZECZYTAJ*

- Montáž je pouze pro dospělé. Schůdky musí být používány pod neustálým dohledem dospělých. Nikdy nenechávejte děti bez dozoru!
- **POZOR!** Kov vede elektřinu! Schůdky nesmí přijít do kontaktu s živými elektrickými dráty.
- **PŘED POUŽITÍM**, ujistěte se, že žádné části nejsou poškozené! Všechny čepy, šrouby, těsnění a matice musí být dostatečně upevněné. Schůdky a zábradlí musí být čisté a povrch nesmí klouzat.
- Schůdky nesmí používat více osob najednou. Při vcházení a vycházení se vždy stavte čelem ke schůdkám. Maximální povolená váha je 159kg.

**NIKDY ZE SCHŮDKŮ NESKÁKEJTE.**

**NA SCHŮDKÁCH SE NIKDY NEHOUBEJTE NEBO NEKÝVEJTE.  
SCHŮDKY MUSÍ VŽDY PEVNĚ STÁT NA STABILNÍM POVRCHU.**

- Tyto schůdky jsou navrženy a vyrobeny pro bazény s určitou výškou stěny či plošiny.
- Umělé osvětlení je určeno k osvětlení všech bezpečnostních znaků a schůdků.
- Při vcházení a vycházení vždy uchopte zábradlí oběma rukama.

**Čtěte pozorně a uchovejte pro případné budoucí konzultace!**

**SPECIÁLNÍ UPOZORNĚNÍ PŘI MONTÁŽI SCHŮDKŮ**

**PŘED SESTAVENÍM SI VŠE  
POZORNĚ PŘEČTĚTE.**



Jsou zde jednotlivé části, které musí být sestaveny specifickým způsobem. Neuposlechnutí instrukcí může schůdky nenapravitelně poškodit a způsobit osobní zranění. Přečtěte a ujistěte se, že rozumíte následujícím instrukcím:

Schůdky obsahují levé a pravé části. To znamená, že každá část musí být učená na levou nebo pravou stranu.



Špatné zařazení může schůdky nenapravitelně poškodit. Rozložte si všechny části a rozpoznajte **LEVOU (L)** nebo **PRAVOU (R)** stranu. (Levý uchycovací čep je **bílý**; Pravý uchycovací čep **červený**.)

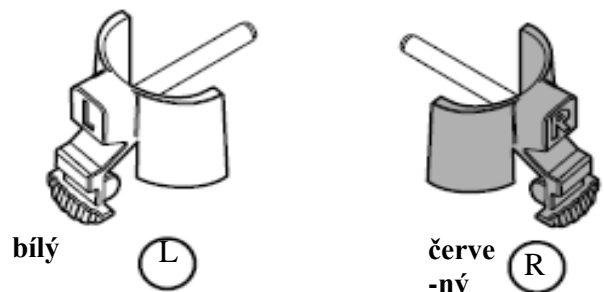

bílý

L

červený

R

Čepy mají vyryté “L” nebo “R”



Schůdky mají vepředu vyryté “L” nebo “R”

Čepy musí být **správně zastrčeny**. Věnujte zvláštní pozornost při zastrčení čepů, které musí být vloženy pravou stranou nahoru. “Zamykací klip” musí směřovat dolů a písmeno by se mělo bez problémů přečíst. Tyto čepy musí být vloženy z vnější strany tyče směrem dovnitř (Viz náčrt dole).

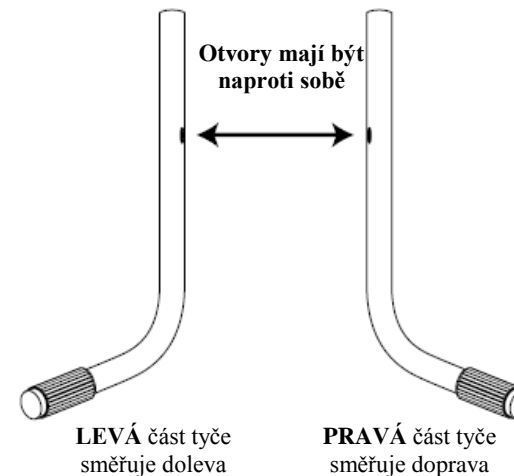

Otvory mají být naproti sobě

LEVÁ část tyče směřuje doleva

PRAVÁ část tyče směřuje doprava

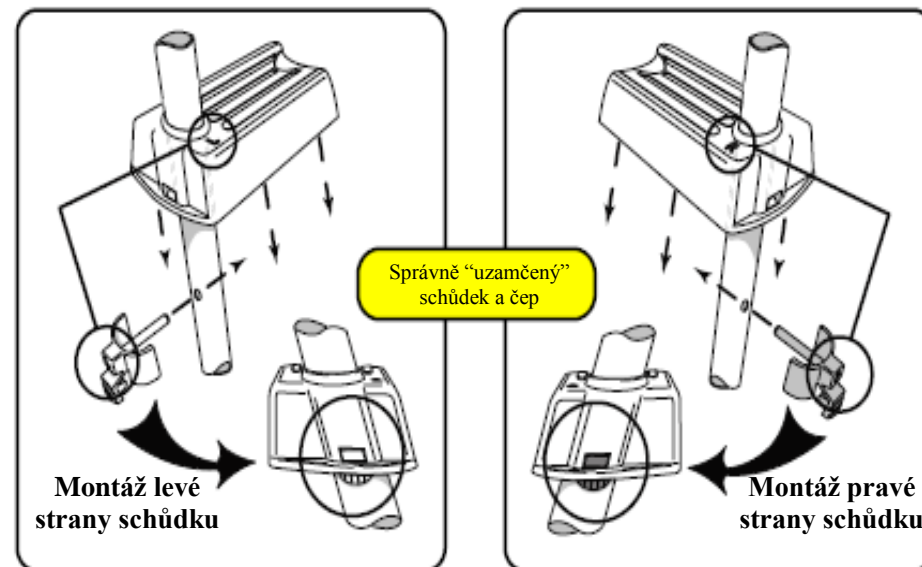

Správně “uzamčený” schůdek a čep









Montáž levé strany schůdku

Montáž pravé strany schůdku

**Instrukce k montáži, krok po kroku**

MODEL #JL29R112 / JL29R112-1 / JL29R112-1F

## 1. SEZNAM ČÁSTÍ :

Ref.	Popis	Nákres	MNOŽSTVÍ
13	Levý zamykací čep		6
14	Pravý zamykací čep		6
9	Plastová objímka		2
8	Plastový schůdek		6
LRF	Gumový podstavec		4
11	Levá kovová tyč zahnutá		2
12	Pravá kovová tyč zahnutá (s malým otvorem)		2
21	Vrchní kovová tyč zahnutá		2
17	Vertikální kovová tyč		4
LHP3	Sada nářadí (8 šroubů, 8 matic & 4 těsnění)		1

**2. POTŘEBNÉ NÁŘADÍ:** Jeden křížový šroubovák, jeden klíč nebo kleště.

## 3. ILUSTRACE K MONTÁŽI:

### KROK 1:

A). Rozpoznejte a rozříd'te všechny části. Začněte montáží jedné levé zahnuté tyče a jedné pravé k vytvoření první části schůdků. Vložte levý a pravý zamykací čep #13 & #14 do otvorů na kovové tyči jako na nákresu (1).

B). Vezměte schůdek s „L“ a „R“ směřující k vám. Zasuňte na kovové tyče, až bude přímo nad čepy. Poté uchopte obě strany schůdku a zatlačte směrem dolů až se čepy uzamknou a schůdky zůstanou na místě. Po uzamčení uslyšíte zacvaknutí.

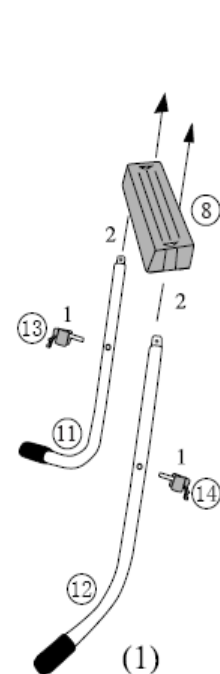

### KROK 2:

C). Zasuňte vertikální tyč do obou zahnutých tyčí, ujistěte se, že spodní otvor vertikální tyče je v rovině s horním otvorem na každé ze zahnutých tyčí. Zdola nahoru vložte levý a pravý zamykací čep do odpovídajících otvorů na vertikálních tyčích. Zasuňte schůdek na tyče a zamykací čepy. Uzamkněte ho podle předchozích instrukcí. Opakujte tento proces, dokud nebudou všechny tři schůdky upevněny.

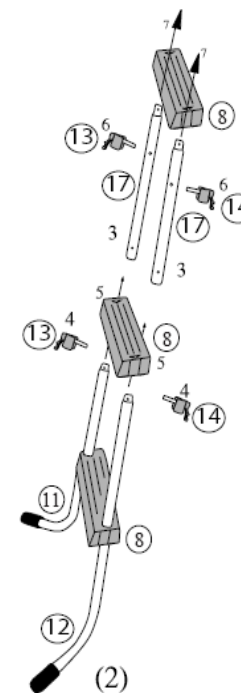

### KROK 3:

D). Opakujte kroky A), B) a C) k montáži ostatních částí.

E). Zasuňte plastovou objímku na každou vertikální tyč a poté spojte s ostatními dvěma tyčemi. Ujistěte se, že je otvor pro šestihranný šroub venku. Nakonec smontujte vrchní zahnuté tyče s vertikálními tyčemi a ujistěte se, že jsou otvory v jedné rovině.

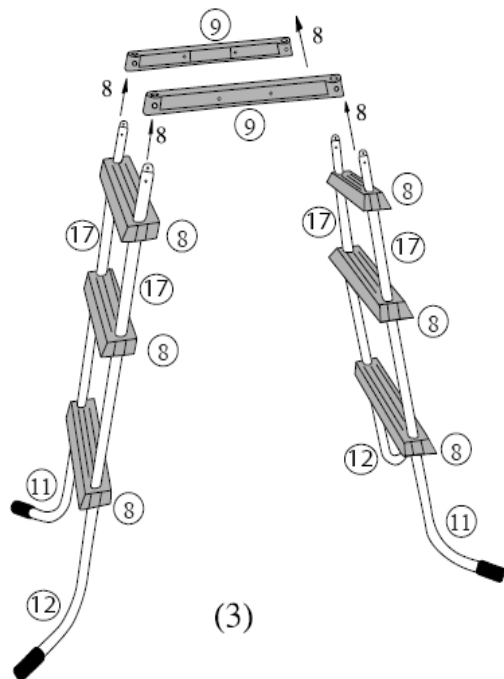

### KROK 4:

F). Zevnitř vložte 4 dlouhé šrouby do otvorů na objímky a přes vertikální tyče. Zvenku připojte matici ke konci každého šroubu. Pořádně utáhněte všechny šrouby šroubovákem a klíčem nebo kleštěmi.

G). Vložte 4 krátké šrouby zevnitř do otvorů na vrchní zahnuté tyči a přes vertikální tyče. Poté zvenku připojte těsnění a matici ke konci každého šroubu. Pořádně utáhněte všechny šrouby šroubovákem a klíčem nebo kleštěmi.

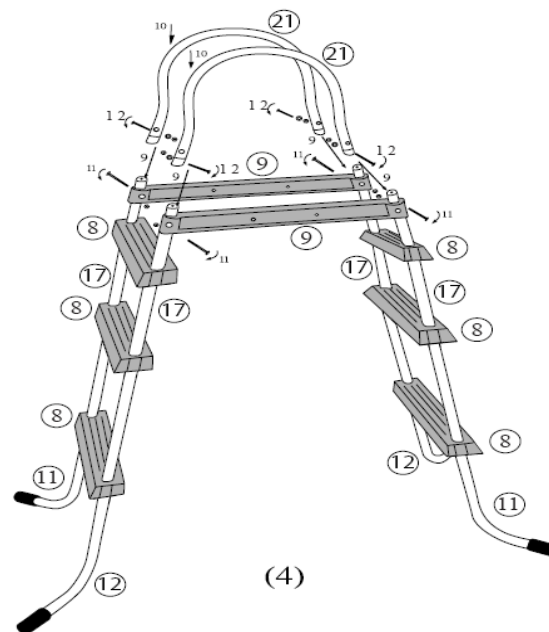

### Bezpečnostní informace:

- Pokládejte schůdky na pevný, stabilní povrch.
- Schůdky musí být sestaveny podle instrukcí.
- **NEHREJTE SI NA SCHŮDKÁCH.**
- Stoupejte pouze na schůdky.
- Nepoužívejte schůdky k jiným účelům, než bylo zamýšleno.
- Ujistěte se, že jsou schůdky zcela sestavené podle instrukcí.
- **POZOR! KOV VEDE ELEKTRĪNU!** Schůdky nesmí přijít do kontaktu s živými elektrickými dráty.
- Ihned po použití vyjměte schůdky z bazénu. Skladujte na bezpečném místě bez dosahu dětí.

### Údržba a použití:

- Skladujte na bezpečném a suchém místě.
- Nikdy neskladujte žádný druh materiálu na schůdkách.
- Uchovávejte čisté a bez cizích materiálů.

# SK - ⚠ VAROVANIE ⚠

- Montáž je len pre dospelých. Schodíky musia byť používané pod neustálym dohľadom dospelých. Nikdy nenechávajte deti bez dozoru!
- **POZOR!** Kov vedie elektrinu! Schodíky nesmú prísť do kontaktu so živými elektrickými drôtmami.
- **PRED POUŽITÍM**, uistite sa, že žiadne časti nie sú poškodené! Všetky čapy, skrutky, tesnenia a matice musia byť dostatočne upevnené. Schodíky a zábradlia musia byť čisté a povrch nesmiešmykať.
- Schodíky nesmie užívať viac osôb naraz. Pri vchádzaní a vychádzaní sa vždy stavajte čelom k schodíkom. Maximálna povolená váha je 159kg.

## NIKDY ZO SCHODÍKOV NESKÁČTE.

NA SCHODÍKOCH SA NIKDY NEHOJDAJTE ALEBO NEKÝVAJTE.  
SCHODÍKY MUSIA VŽDY PEVNE STÁŤ NA STABILNOM POVRCHU.

- Tieto schodíky sú navrhnuté a vyrobené pre bazény s určitou výškou steny či plošiny.
- Umelé osvetlenie je určené na osvetlenie všetkých bezpečnostných znakov a schodíkov.
- Pri vchádzaní a vychádzaní vždy uchopte zábradlia oboma rukami.

Čítajte pozorne a uchovajte pre prípadné budúce konzultácie!

## ŠPECIÁLNE UPOZORNENIE PRI MONTÁŽI SCHODÍKOV



**PRED ZOSTAVENÍM SI  
VŠETKO POZORNE  
PREČÍTAJTE.**



Sú tu jednotlivé časti, ktoré musia byť zostavené špecifickým spôsobom. Neuposlušnutie inštrukcií môže schodíky nenapraviteľne poškodiť a spôsobiť osobné zranenie. Prečítajte a uistite sa, že rozumiete nasledujúcim inštrukciám:

Schodíky obsahujú ľavé a pravé časti. To znamená, že každá časť musí byť určená na ľavú alebo pravú stranu. Zlé zaradenie môže schodíky nenapraviteľne poškodiť. Rozložte si všetky časti a rozpoznaťte **ĽAVÚ (L)** alebo **PRAVÚ (R)** stranu. (Ľavý upevňovací čap je **biely**; Pravý upevňovací čap je **červený**.)

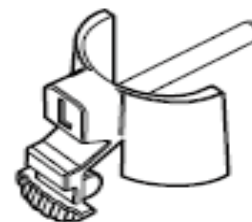

biely L

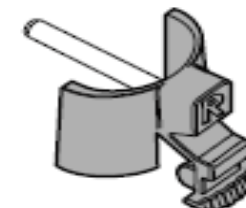

červený R

Čapy majú vyryté "L" alebo "R"



Schodíky majú vpredu vyryté "L" alebo "R"

Čapy musia byť správne zastrčené. Venujte zvláštnu pozornosť pri zasunutí čapov, ktoré musia byť vložené pravou stranou nahor. "Blokovací klip" musí smerovať dolu a písmeno by sa malo bez problémov prečítať. Tieto čapy musia byť vložené z vonkajšej strany tyče smerom dovnútra (Pozri nákres dole)

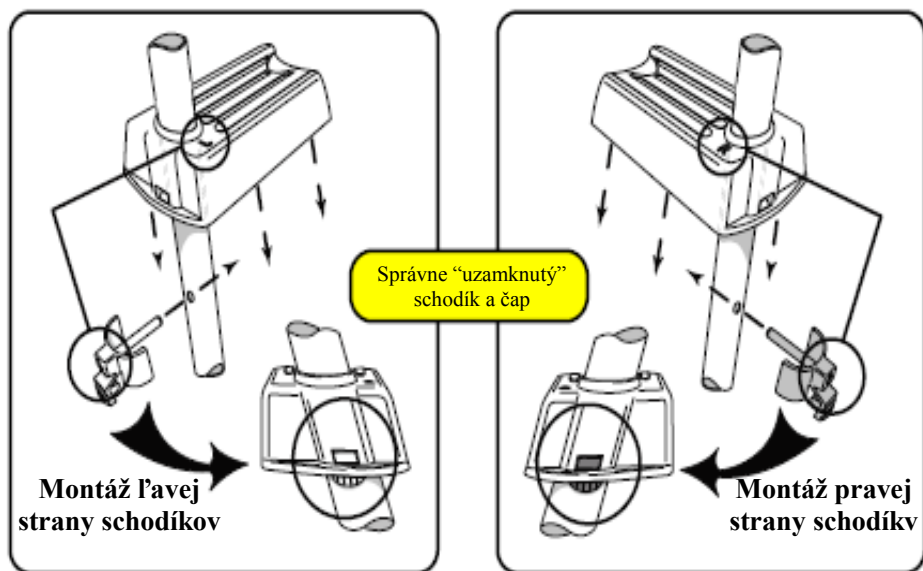
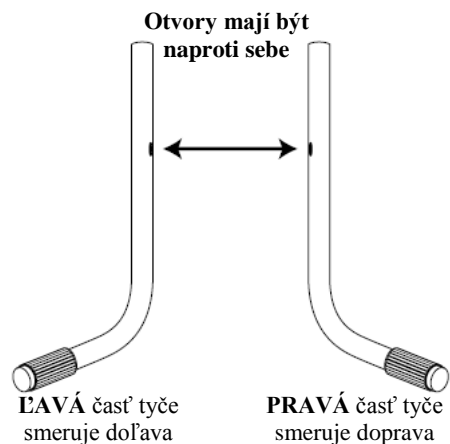

## Inštrukcie k montáži, krok po kroku

MODEL #JL29R112 / JL29R112-1 / JL29R112-1F

## 1. ZOZNAM ČASTÍ :

Ref.	Popis	Nákres	MNOŽSTVO
13	Ľavý zamykací čap		6
14	Pravý zamykací čap		6
9	Plastová objímka		2
8	Plastový schodík		6
LRF	Gumový podstavec		4
11	Ľavá kovová tyč zahnutá		2
12	Pravá kovová tyč zahnutá (s malým otvorom)		2
21	Vrchná kovová tyč zahnutá		2
17	Vertikálna kovová tyč		4
LHP3	Sada náradia (8 skrutiek, 8 matíc & 4 tesnenia)		1

**2. POTREBNÉ NÁRADIE:** Jeden krížový skrutkovač, jeden kľúč úč alebo kliešte.

### 3. ILUSTRÁCIA K MONTÁŽI:

#### KROK 1:

A). Rozpoznajte a roztriedte všetky časti. Začnite montáž u jednej ľavej zahnutej tyče a jednej pravej kovovej tyče a vytvorení prvej časti schodíkov. Vložte ľavý a pravý zamykací čap # 13 & # 14 do otvorov na kovovej tyči ako na nákrese (1).

B). Vezmite schodík s "L" a "R" smerujúci k vám. Zasuňte na kovové tyče, až bude priamo nad čapmi. Potom uchopte obe strany schodíkov a zatlačte smerom dolu až sa čapy zamknú a schodíky zostanú na mieste. Po uzamknutí budete počuť zacvaknutie.

#### KROK 2:

C). Zasuňte vertikálnu tyč do oboch zahnutých tyčíc, uistite sa, že spodný otvor vertikálnej tyče je v rovine s horným otvorom na každej zo zahnutých tyčíc. Zdola nahor vložte ľavý a pravý zamykací čap do zodpovedajúcich otvorov na vertikálnych tyčiach. Zasuňte schodík na tyče a zamknite ho podľa predchádzajúcich inštrukcií. Opakujte tento proces, kým nebudú všetky tri schodíky upevnené.

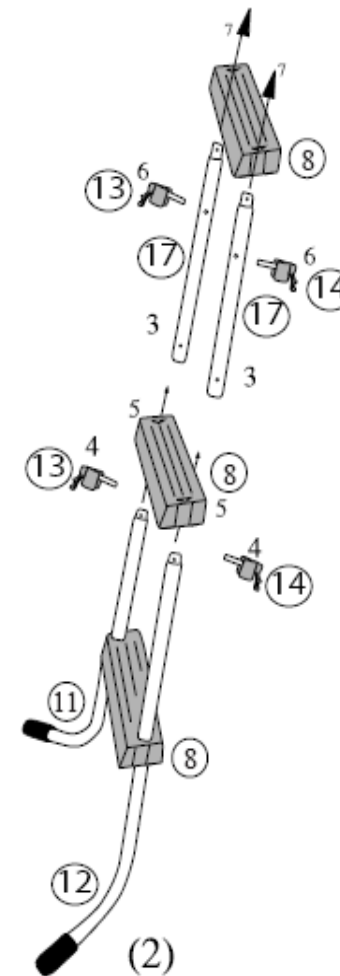
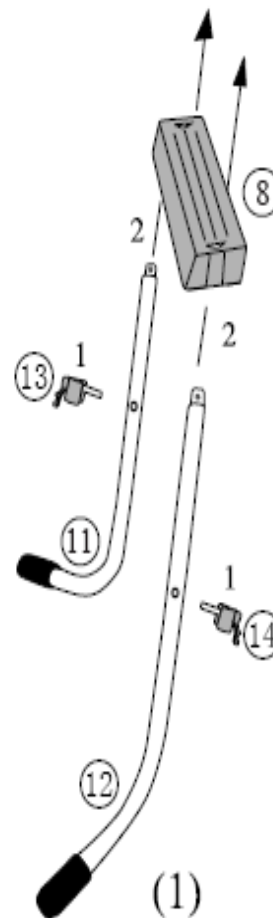



### KROK 3:

D). Opakujte kroky A), B) a C) k montáži ostatných častí.

E). Zasuňte plastovú objímku na každú vertikálnu tyč a potom spojte s ostatnými dvoma tyčami. Uistite sa, že je otvor pre šesťhrannú skrutku vonku. Nakoniec zmontujte vrchné zahnuté tyče s vertikálnymi tyčami a uistite sa, že sú otvory v jednej rovine.

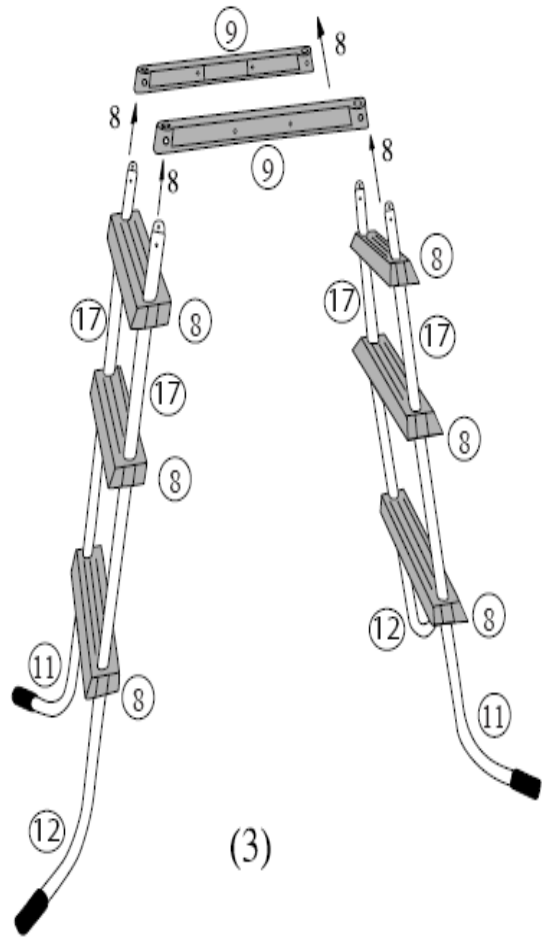

### KROK 4:

F). Zvnútra vložte 4 dlhé skrutky do otvorov na objímky a cez vertikálne tyče. Zvonku pripojte maticu ku koncu každej skrutky. Poriadne utiahnite všetky skrutky skrutkovačom a kľúčom alebo kliešťami.

G). Vložte 4 krátke skrutky zvnútra do otvorov na vrchnej zahnutej tyči a cez vertikálnu tyč. Potom zvonku pripojte tesnenia a maticu ku koncu každej skrutky. Poriadne utiahnite všetky skrutky skrutkovačom a kľúčom alebo kliešťami.

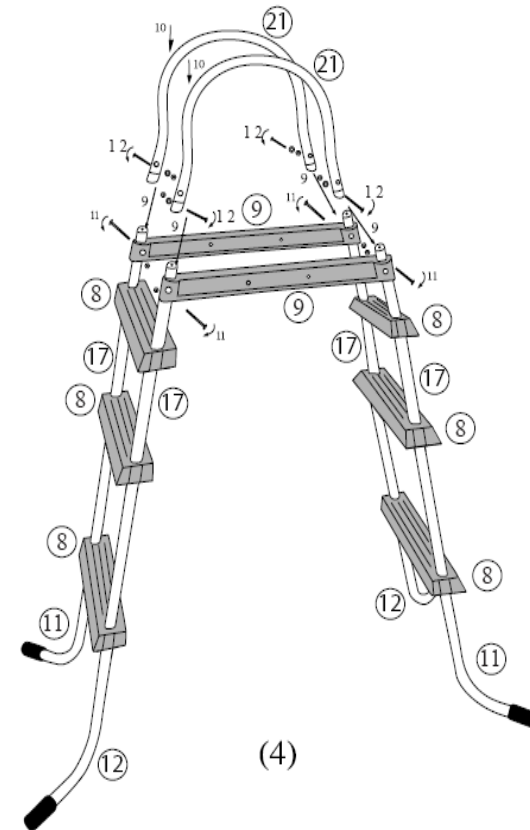



## Bezpečnostné informácie:

- Pokladajte schodíky na pevný, stabilný povrch.
- Schodíky musia byť zostavené podľa a inštrukcií.
- **NEHRAJTE SI NA SCHODÍKOCH.**
- Stupajte len na schodíky.
- Nepoužívajte schodíky na iné účely, než bolo zamýšľané.
- Uistite sa, že sú schodíky úplne zostavené podľa a inštrukcií.
- **POZOR! KOV VEDIE ELEKTRINU!** Schodíky nesmú prísť do kontaktu so živými elektrickými drôťmi.
- Ihneď po použití vyberte schodíky z bazéna. Skladujte na bezpečnom mieste bez dosahu detí.

## Údržba a použitie:

- Skladujte na bezpečnom a suchom mieste.
  - Nikdy neskladujte žiadny druh materiálu na schodíkoch.
  - Uchovávajte čisté a bez cudzích materiálov.
- Copyright - autorské práva  
Spoločnosť MASTER ŠPORT s.r.o. si vyhradzuje všetky autorské práva k obsahu tohto návodu na použitie. Autorské právo zakazuje reprodukciu čiastočného tohto návodu alebo ako celku treťou stranou bez výslovného súhlasu spoločnosti MASTER SPORT s.r.o. Spoločnosť MASTER ŠPORT s.r.o. pre použitie informácií obsiahnutých v tomto návode na použitie nepreberá žiadnu zodpovednosť za akýkoľvek patent.

### CZ Záručné podmienky:

- Na výrobok sa poskytuje kupujúcemu záručná doba 24 mesiacov odo dňa nákupu
- V dobe záruky budú odstránené všetky poruchy výrobku spôsobené výrobnou závadou alebo vadným materiálom výrobku tak, aby vec mohla byť riadne užívaná

- Práva zo záruky sa nevzťahujú na vady spôsobené: mechanickým poškodením, neodvratnou udalosťou, živelnou pohromou, neodbornými zásahmi, nesprávnym zaobchádzaním, či nevhodným umiestnením, vplyvom nízkej alebo vysokej teploty, pôsobením vody, neúmerným tlakom a nárazmi, úmyselne pozmeneným designom, tvarom alebo rozmermi
- Reklamácie sa uplatňujú zásadne písomne s údajom o závade a kópiou daňového dokladu
- Záruku je možné uplatňovať len u organizácie v ktorej bol výrobok zakúpený



# PL - ! OSTRZEŻENIE !

- 1) Montaż tylko dla osób dorosłych. Ze schodków można korzystać wyłącznie pod nadzorem osób dorosłych. Nigdy nie zostawiaj dzieci bez nadzoru.
- 2) **UWAGA!** Metal przewodzi prąd! Schodki nie mogą znajdować się w pobliżu kabli wysokiego napięcia, kontaktów itp.
- 3) **PRZED UŻYCIEM**, upewnij się, że żadne części nie są uszkodzone! Wszystkie szpilki, śruby, uszczelki i nakrętki muszą być porządnie dokręcone. Schodki i poręcze powinny być suche i nie umieszczone na śliskiej powierzchni.
- 4) Jednocześnie na schodkach nie powinna przebywać więcej niż jedna osoba. Przy wchodzeniu i schodzeniu zawsze bądź skierowany ciałem. Dopuszczalna masa całkowita wynosi 159 kg

**NIGDY NIE SKACZ SCHODKÓW.  
SCHODKI MUSZĄ STAĆ NA STABILNYM, MOCNYM  
PODŁOŻU.**

- 5) Schodki te są zaprojektowane i specjalnie przystosowane do basenów z odpowiednią wysokością ścian.
- 6) Znaki ostrzegawcze są przeznaczone do oświetlenia funkcji lub też mają funkcję ostrzegawczą.
- 7) Przy wchodzeniu i schodzeniu ze schodków zawsze trzymaj się obiema rękami.

**Przeczytaj uważnie i zachowaj na przyszłość!**

**SPECJALNE UWAGI DOTYCZĄCE MONTAŻU  
SCHODKÓW**



**PRZED MONTAŻEM  
DOKŁADNIE PRZECZYTAJ**



Istnieją poszczególne części, które muszą zostać zmontowane w specyficzny sposób. Niezastosowanie się do instrukcji, może nieodwracalnie uszkodzić schodki i żadnym sposobem nie da się ich zmontować. Przeczytaj uważnie i upewnij się że rozumiesz istotę kolejnie wykonywanych czynności :

**Schodki zawierają lewe i prawe części.** Oznacza to, że poszczególne części muszą być zamocowane po lewej lub prawej stronie. Rozłóż wszystkie części i rozdziel na **LEWA (L)** lub **PRAWA (R)** stronę. (**Lewy zatrzask jest biały; Prawy jest czerwony.**)

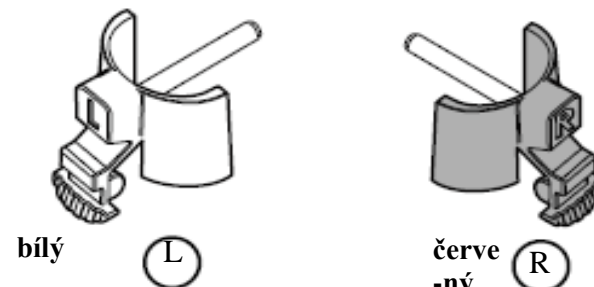

**Zatrzaski mają oznaczenia "L" nebo "R"**



**Schodki z przodu zawierają oznaczenia "L" lub "R"**  
**Zatrzaski muszą być dokładnie przymocowane.** Należy zwrócić szczególną uwagę mocowania zatrzasku, kołek musi być włożony prawą stroną do góry .

Klip blokujący musi być skierowany na dół i wtedy oznaczenie można łatwo odczytać. Klipy te muszą zostać włożone od wewnętrznej strony wspornika kierunkiem do wewnątrz (Viz rysunki na dole).

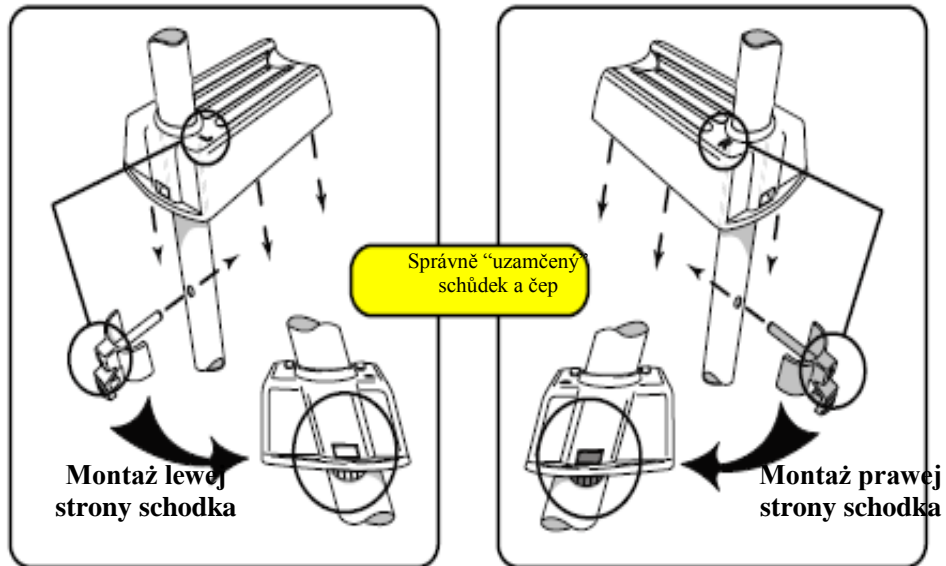
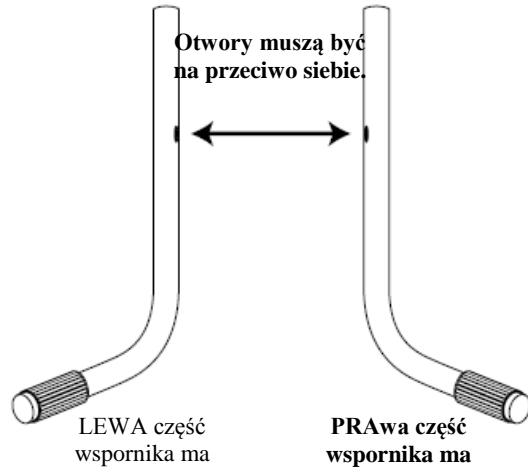

## Instrukcja montażu, krok po kroku

## 1. LISTA CZĘŚCI :

Ref.	Popis	Nákres	MNOŽSTVÍ
13	Lewy zatrask		6
14	Prawy zatrask		6
9	Plastikowa obejma		2
8	Plastikowy schodek		6
LRF	Gumowa nóżka		4
11	Lewe metalowe ramię		2
12	Prawe metalowe ramię (z małym otworem)		2
21	Górny metalowy zaokrąglony wspornik		2
17	Pionowy metalowy wspornik		4
LHP3	Zestaw narzędzi (8 śrub, 8 nakrętek & 4 uszczelki)		1

**2. POTRZEBNE NARZĘDZIA:** Jeden ŚRUBOKRĘT KRZYŻAK, JEDEN KLUCZ LUB KOMBINERKI..

### 3. ILUSTRACJE DO MONTAŻU:

#### KROK 1:

A). Rozpakuj i zapoznaj się ze wszystkimi częściami, rozdziel je na lewe i prawe. Rozpocznij montaż jednego od lewego i prawego metalowego ramienia i stwórz pierwszą część schodów. Włóż lewy i prawy zatrzask #13 & #14 do otworu na metalowej końcówce jak widać na rysunku (1).

B). Weź schodek z „L” i „R” skieruj do siebie.. Nasuń na metalowe wsporniki, aż znajdą się nad metalowymi zatrzaskami. Następnie przytrzymaj schodek z obu stron i mocno dociśnij aby zablokować klips, wykonaj czynność tak aby usłyszeć dźwięk blokady.

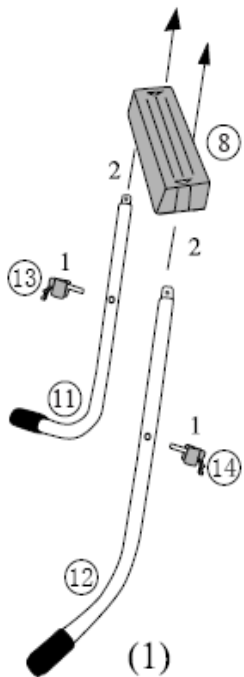

#### KROK 2:

C). Nasuń pionowy wspornik do obu zaokrąglonych ramion, upewnij się, że dolny otwór pionowego wspornika jest równo z górnym otworem na każdym z ramion. Od dołu do góry włóż lewy i prawy zatrzask do odpowiednich otworów na pionowych wspornikach. Nasuń schodek na wspornik i zatrzask. Zamknij go zgodnie z wcześniejszymi instrukcjami. Powtórz tę czynność dopóki nie zamontujesz wszystkich 3 schodków.

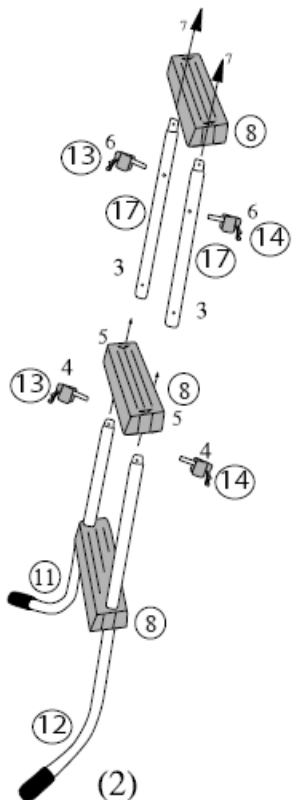

#### KROK 3:

D). Powtórz kroki A), B) a C) przy montażu ostatnich części..

E). Nasuń plastikową tulejkę na każdym pionowym wsporniku, a następnie połącz z pozostałymi dwoma wspornikami. Upewnij się, że otwór skierowany jest do wewnątrz. Na koniec zamontuj górny zakrzywiony pręt do pionowych wsporników i upewnij się, że otwory są na jednej płaszczyźnie.

#### KROK 4:

F). Wewnątrz włóż 4 długie śruby do otworu na obejmę przez pionowy wspornik. Na zewnątrz, na końcu każdej śruby zamontuj nakrętki. Następnie wszystko dokładnie dokręć śrubokrętem lub kombinerkami.

G). Włóż 4 krótkie śruby wewnątrz do otworu na zaokrąglonym ramieniu poprzez pionowy pręt. Następnie należy przymocować uszczelki do nakrętek na końcu każdej śruby. Prawidłowo i dokładnie dokręć wszystkie śruby śrubokrętem lub kombinerkami.

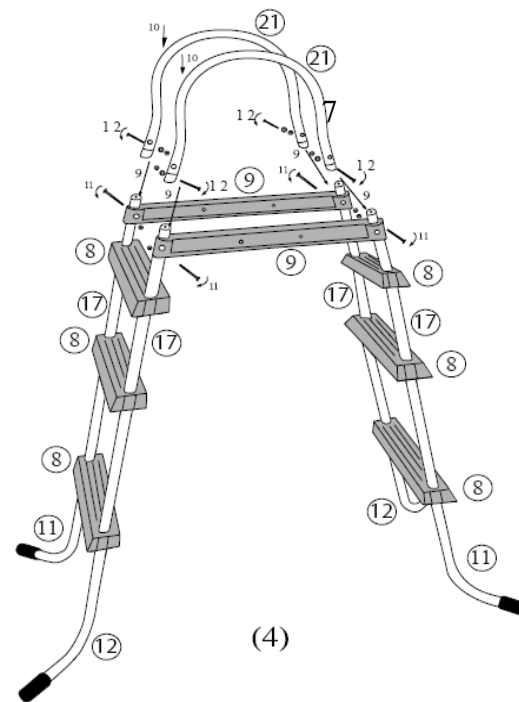

## Informacje dotyczące bezpieczeństwa:

- A.Schodki zawsze ustawiaj na suchej i twardej powierzchni..
- B.Schodki muszą być złożone według instrukcji.
- C.NIE GRAJ NA SCHODKACH!
- D.Wchodź stopień po stopniu/.
- E.Nie używaj schodków do innych celów niż ich przeznaczenie
- F.Upewnij się, że schodki zmontowane są całkowicie zgodnie z instrukcją.
- G.**UWAGA! METAL PRZEWODZI PRĄD!** Schodki nie mogą mieć kontaktu z żadnymi drutami, czy kablami napięcia elektrycznego.
- H.Po zakończeniu korzystania wyjmij schodki z basenu. Przechowuj je w suchym i chłodnym miejscu, niedostępnym dla dzieci.

## Konserwacja i korzystanie:

- A.Przechowuj w suchym i czystym miejscu
- B.Nigdy na schodkach nie przechowuj żadnych innych materiałów.
- C.Utrzymuj schodki w czystości.

### CZ - Copyright - autorská práva

Společnost MASTER SPORT s.r.o. si vyhrazuje veškerá autorská práva k obsahu tohoto návodu k použití. Autorské právo zakazuje reprodukcii částí tohoto návodu nebo jako celku třetí stranou bez výslovného souhlasu společnosti MASTER SPORT s.r.o.. Společnost MASTER SPORT s.r.o. pro použití informací, obsažených v tomto návodu k použití nepřebírá žádnou odpovědnost za jakýkoli patent.

### SK - Copyright - autorské práva

Spoločnosť MASTER SPORT s.r.o. si vyhradzuje všetky autorské práva k obsahu tohoto návodu na použitie. Autorské právo zakazuje reprodukcii častí tohoto návodu alebo ako celku treťou stranou bez výslovného súhlasu spoločnosti MASTER SPORT s.r.o. Spoločnosť MASTER SPORT s.r.o. pre použitie informácií obsiahnutých v tomto návode na použitie nepreberá žiadnu zodpovednosť za akýkoľvek patent.

### PL - Copyright - prawo autorskie

Firma MASTER SPORT s.r.o. zastrzega sobie wszelkie prawa autorskie do treści niniejszej instrukcji obsługi. Prawo autorskie zabrania kopiowania treści instrukcji w części lub też w całości przez osoby trzecie bez wyraźnej zgody MASTER SPORT s.r.o. Firma MASTER SPORT s.r.o. za korzystanie z informacji zawartych w niniejszej instrukcji obsługi nie ponosi odpowiedzialności za jakiegokolwiek patenty.

### CZ Záruční podmínky:

- na výrobek se poskytuje kupujícímu záruční lhůta 24 měsíců ode dne koupě
- v době záruky budou odstraněny veškeré poruchy výrobku způsobené výrobní závadou nebo vadným materiálem výrobku tak, aby věc mohla být řádně užívána

- práva ze záruky se nevztahují na vady způsobené: mechanickým poškozením, neodvratnou událostí, živelnou pohromou, neodbornými zásahy, nesprávným zacházením, či nevhodným umístěním, vlivem nízké nebo vysoké teploty, působením vody, neúměrným tlakem a nárazy, úmyslně pozměněným designem, tvarem nebo rozměry
- reklamace se uplatňuje zásadně písemně s údajem o závadě a kopií daňového dokladu záruku lze uplatňovat pouze u organizace ve které byl výrobek zakoupen.

### SK Záručné podmienky:

- na výrobok sa poskytuje kupujúceму záručná doba 24 mesiacov odo dňa nákupu
- v dobe záruky budú odstránené všetky poruchy výrobku spôsobené výrobnou závadou alebo vadným materiálom výrobku tak, aby vec mohla byť riadne užívaná
- práva zo záruky sa nevzťahujú na vady spôsobené: mechanickým poškodením, neodvratnou udalosťou, živelnou pohromou, neodbornými zásahmi, nesprávnym zaobchádzaním, či nevhodným umiestnením, vplyvom nízkej alebo vysokej teploty, pôsobením vody, neúmerným tlakom a nárazmi, úmyselne pozmieneným designom, tvarom alebo rozmermi
- reklamácia sa uplatňuje zásadne písomne s údajom o závade a kopií daňového dokladu
- záruku je možné uplatňovať iba u organizácie v ktorej bol výrobok zakúpený

### PL Zasady gwarancji:

- Sprzedawca udziela kupującemu gwarancji na zakupiony towar na okres 24 miesięcy od daty sprzedaży.
- Wady lub uszkodzenia sprzętu będące wadami produkcyjnymi a zauważone w okresie gwarancji będą usuwane bezpłatnie.
- Gwarancją nie są objęte uszkodzenia sprzętu powstałe w wyniku: uszkodzenia mechanicznego, kłęski żywiołowej,
- niewłaściwego użytkowania i przechowywania sprzętu, wpływu wysokiej lub niskiej temperatury, nadmiernego
- obciążenia, uderzeń, celowej zmiany designu, kształtu lub rozmiarów
- Reklamację należy złożyć w formie pisemnej (e-mailem). Powinna zawierać informacje o ustercie oraz kopię
- paragonu (dowód zakupu).
- Gwarancja będzie uwzględniana na miejscu, gdzie sprzęt został zakupiony.



**Dodávateľ CZ:**  
**MASTER SPORT s.r.o.**  
1. máje 69/14  
709 00 Ostrava-Mariánské Hory  
**Czech Republic**  
[www.nejlevnejsisport.cz](http://www.nejlevnejsisport.cz)

**Dodávateľ SK:**  
**TRINET Corp., s.r.o.**  
Cesta do Rudiny 1098  
024 01 Kysucké Nové Mesto  
**Slovakia**  
[www.najlacnejsisport.sk](http://www.najlacnejsisport.sk)

**Dystrybutor PL:**  
**TRINET CORP sp. z o.o.**  
ul. Wilkowiecka 2  
44-180 Toszek  
**Poland**  
[www.najtanszysport.pl](http://www.najtanszysport.pl)

